

# UPUTSTVO ZA RUKOVANJE KLIMA UREĐAJ

Pre nego što pustite vaš set u rad, dobro pročitajte ovo uputstvo i sačuvajte ga za ubuduće.

Instalacija mora biti izvršena u skladu sa nacionalnim standardima za ožičavanje i to samo od strane ovlašćenih lica.

Ова опрема ће бити снабдевена проводником снабдевања у складу са националним прописом.

Prevod originalne instrukcije (R410A/R32)

# SADRŽAJ

## 3 UPUTSTVA ZA BEZBEDNOST

---

## 9 PRE PUŠTANJA U RAD

---

- 9 Priprema za rad
- 9 Korišćenje
- 9 Čišćenje i održavanje
- 9 Servisiranje

## 10 UPUTSTVA ZA KORIŠĆENJE

---

- 10 Kako se stavljaju baterije
- 10 Održavanje bežičnog daljinskog upravljača
- 10 Metod rada
- 11 Beskrivning
- 12 Standardni rad
- 16 Pod-funkcija
- 18 Režim cirkulacije vazduha
- 18 Režim automatskog čišćenja
- 18 Režim prečišćavanja vazduha
- 19 Režim hlađenja sa uštedom energije
- 19 Jedinica za prikaz temperature
- 19 Podešavanje režima zaključavanja
- 20 Podešavanje tajmera
- 20 Za otkazivanje podešavanja tajmera.
- 20 Režim spavanja
- 20 Režim automatske promene (Samo model sa jednom jedinicom)
- 21 Kontrola gornjih horizontalnih krilaca
- 21 Одабир смера излаза ваздуха (за конзолу)
- 21 Indikator za filter
- 22 Prinudni rad
- 22 Funkcija automatskog restartovanja





## 23 ODRŽAVANJE I SERVISIRANJE

---

- 23 Plafonska jedinica - jednosmerna
- 24 Plafonska jedinica - Četvorosmerni
- 25 Plafonski Skriveni Kanalski Tip
- 26 Artcool Gallery serije
- 28 Zidni
- 29 Višenamenska
- 29 Unutrašnja jedinica
- 30 Konzola
- 31 Kada ne planirate da koristite klima uređaj duže vreme
- 31 Saveti za korišćenje
- 32 Pre nego što pozovete servis...

# Uputstva za bezbednost

Na unutrašnjoj i spoljašnjoj jedinici nalaze se sledeće oznake.

	Pre puštanja uređaja u rad pažljivo pročitate o merama opreza u ovom priručniku.		U ovom uređaju se nalazi zapaljivo rashladno sredstvo (za R32).
	Ovaj simbol ukazuje na to da ovaj priručnik za rukovanje treba pažljivo pročitati.		Ovaj simbol ukazuje na to da osoblje za servisiranje treba da rukuje ovom opremom u skladu sa priručnikom za ugradnju

Naredne bezbednosne smernice imaju za cilj da spreče nepredviđene rizike ili štetu od nebezbednog ili nepravilnog korišćenja proizvoda. Ove smernice se dele na „UPOZORENJE” i „OPREZ” kao što je opisano ispod.

**!** Ovaj simbol stoji uz pojmove i operacije koji mogu da predstavljaju rizik. Pažljivo pročitate deo sa ovim simbolom i pratite uputstva kako biste izbegli rizik.

## **!** UPOZORENJE

Ovo znači da nepoštovanje uputstava može da dovede do ozbiljne povrede ili smrti.

## **!** OPREZ

Ovo znači da nepoštovanje uputstava može da dovede do manje povrede ili oštećenja proizvoda.

## **!** UPOZORENJE

### Instalacija

- Nemojte koristiti prekidač koji je oštećen ili nižeg napona. Ovaj uređaj koristite sa predviđenim naponom.
  - Postoji rizik od požara ili strujnog udara.
- Za radove sa strujom se obratite distributeru, prodavcu, kvalifikovanom električaru ili ovlašćenom servisnom centru.
  - Nemojte rasklapati ili popravljati proizvod. Postoji rizik od požara ili strujnog udara.
- Uvek izvršite uzemljenje proizvoda.
  - Postoji rizik od požara ili strujnog udara.

- Pravilno postavite ploču i poklopac kontrolne table.
  - Postoji rizik od požara ili strujnog udara.
- Uvek instalirajte struju i prekidač predviđenog napona.
  - Nepravilno ožičenje ili instalacija može izazvati požar ili strujni udar.
- Koristite prekidač ili osigurač ispravnog napona.
  - Postoji rizik od požara ili strujnog udara.
- Nemojte menjati ili produžavati kabl za napajanje.
  - Postoji rizik od požara ili strujnog udara.
- Nemojte instalirati, uklanjati ili ponovo instalirati jedinicu sami (odnosi se na korisnika).
  - Postoji rizik od požara, strujnog udara, eksplozije ili povrede.
- Budite oprezni prilikom raspakovanja i instalacije proizvoda.
  - Oštre ivice mogu da izazovu povrede. Budite posebno oprezni oko ivica kućišta i orebrenja na kondenzatoru i isparivaču.
- Za instalaciju se uvek obratite distributeru ili ovlašćenom servisnom centru.
  - Postoji rizik od požara, strujnog udara, eksplozije ili povrede.
- Nemojte postavljati proizvod na oštećenom postolju.
  - To može izazvati povredu, nesreću ili oštećenje proizvoda.
- Ne uključujte prekidač ili napajanje u uslovima kada su prednja tabla, orman, gornji poklopac ili kontrolna kutija skinuti ili otvoreni.
  - U suprotnom, može doći do požara, strujnog udara, eksplozije ili smrti.
- Proverite da se postolje na kome vršite instalaciju ne pogoršava vremenom.
  - U slučaju obrušavanja nosača, klima uređaj može da propadne zajedno sa njim, što dovodi do oštećenja ili kvara uređaja, ili do povrede.
- Koristite vakuumsku pumpu ili inertni (azot) gas kada testirate da li ima curenja ili kada čistite vazduhom. Ne kompresujte vazduh ili kiseonik i ne koristite zapaljive gasove. U suprotnom može doći do eksplozije ili požara.
  - Postoji rizik od smrti, povrede, vatre ili eksplozije.
- Uređaj bi trebalo čuvati u dobro provetrenom prostoru gde veličina sobe odgovara površini sobe koja je navedena za rad. (za R32)
- Kanali koji su spojeni na uređaj ne smeju da sadrže izvor paljenja. (za R32)

- Uređaj bi trebalo da bude smešten u sobi bez izvora paljenja koji rade neprestano (na primer: otvoreni plamen, upaljeni uređaj na gas ili uključeni električni grejač.)
- Svi otvori za ventilaciju moraju biti prohodni.

## **Rad**

- Vodite računa da se kabl za napajanje ne izvuče ili ošteti tokom rada.
  - Postoji rizik od požara ili strujnog udara.
- Nemojte stavljati ništa preko kabla za napajanje.
  - Postoji rizik od požara ili strujnog udara.
- Nemojte dodirivati (niti raditi sa) uređajem sa mokrim rukama.
  - Postoji rizik od požara ili strujnog udara.
- Nemojte ostavljati grejalicu ili druge uređaje u blizini kabla za napajanje.
  - Postoji rizik od požara i strujnog udara.
- Vodite računa da voda ne dopre do električnih delova.
  - Postoji rizik od požara, kvara uređaja ili strujnog udara.
- Nemojte čuvati ili koristiti zapaljivi gas ili materijale u blizini uređaja.
  - Postoji rizik od požara ili kvara uređaja.
- Nemojte koristiti uređaj u hermetički zatvorenoj prostoriji dugo vremena.
  - Može doći do smanjenja količine kiseonika.
- Kada postoji curenje zapaljivog gasa, isključite dovod gasa i otvorite prozor za ventilaciju pre nego što uključite uređaj.
  - Nemojte koristiti telefon ili uključivati i isključivati prekidače. Postoji rizik od eksplozije ili požara
- Ako se čuje neki čudan zvuk, ili iz uređaja izlazi dim, isključite prekidač ili iskopčajte kabl za napajanje.
  - Postoji rizik od strujnog udara ili požara.
- Zaustavite rad uređaja i zatvorite prozor u slučaju oluje ili uragana. Ako je moguće, uklonite uređaj dalje od prozora pre dolaska uragana.
  - Postoji rizik od oštećenja imovine, kvara uređaja ili strujnog uređaja.
- Nemojte koristiti roštilj u prostoriji tokom rada uređaja. (Nemojte dodirivati elektrostatički filter, ako ga ima u uređaju.)
  - Postoji rizik od povrede, strujnog udara ili kvara uređaja.
- Kada se uređaj natopi vodom (u poplavi ili upadne u vodu), obratite se ovlašćenom servisnom centru.
  - Postoji rizik od požara ili strujnog udara.

- Vodite računa da voda ne prodre u uređaj.
  - Postoji rizik od požara, strujnog udara ili oštećenja uređaja.
- S vremena na vreme provetrite uređaj kada radi u blizini šporeta i sl.
  - Postoji rizik od požara ili strujnog udara.
- Prilikom čišćenja ili održavanja uređaja, isključite napajanje.
  - Postoji rizik od strujnog udara.
- Vodite računa da niko ne nagazi i ne upadne u spoljnu jedinicu.
  - Može doći do povrede i oštećenja proizvoda.
- Nemojte ostavljati klima uređaj da dugo radi u uslovima velike vlažnosti vazduha ili kada su vrata ili prozor otvoreni.
  - Može doći do kondenzovanja vlage i vlaženja ili oštećenja nameštaja.
- Ne uključujte prekidač ili napajanje u uslovima kada su prednja tabla, orman, gornji poklopac ili kontrolna kutija skinuti ili otvoreni.
  - U suprotnom, može doći do požara, strujnog udara, eksplozije ili smrti.



**OPREZ**

---

## **Instalacija**

- Uvek proverite da nema curenja gasa (rashladne tečnosti) nakon instalacije ili popravke uređaja.
  - Nizak nivo rashladne tečnosti može dovesti do kvara uređaja.
- Instalirajte ispusno crevo kako bi voda pravilno oticala.
  - Loš spoj može dovesti do curenja vode.
- Prilikom instalacije uređaja, održavajte nivo ujednačenim
  - kako ne bi došlo do vibracije ili curenja vode.
- Za podizanje ili transport uređaja potrebno je dvoje ili više ljudi.
  - Vodite računa da ne dođe do povrede.
- Svaka osoba koja se bavi radom na ili provaljivanjem u kolo rashladnog sredstva bi trebalo da poseduje važeći sertifikat od strane ovlašćenog organa za procenjivanje u okviru industrije, koji odobrava njihovu sposobnost za bezbedno rukovanje rashladnim sredstvima u skladu sa specifikacijom procenjivanja koja je priznata u okviru industrije. (za R32)
- Uređaj bi trebalo da se čuva na način koji će pomoći da ne dođe do mehaničkog oštećenja.
- Nemojte instalirati uređaj na mestima gde bi buka ili vreo vazduh iz spoljne jedinice mogli da smetaju ljudima u okolini.

- To može predstavljati problem vašim susedima.
- Ako bilo ko drugi osim licenciranog stručnjaka izvrši ugradnju, popravku ili izmenu na LG Electronics klima-uređajima, garancija se poništava.
  - Sve troškove povezane s popravkom snosiće u celosti vlasnik.

## **Rad**

- Nemojte izlagati kožu direktno hladnom vazduhu duže vreme. (Nemojte sedeti na promaji.)
  - To može škoditi vašem zdravlju.
- Nemojte koristiti uređaj za posebne namene, poput konzerviranja hrane, umetničkih dela itd. Ovo je potrošački klima uređaj, a ne precizni rashladni sistem.
  - Postoji rizik od oštećenja ili gubitka stvari.
- Nemojte blokirati usisni ili ispusni otvor za vazduh.
  - To može izazvati kvar uređaja.
- Za čišćenje koristite meku krpu. Nemojte koristiti grube deterdžente, razređivače i sl.
  - Postoji rizik od požara, strujnog udara ili oštećenja plastičnih delova uređaja.
- Nemojte dodirivati metalne delove uređaja kada uklanjate filter za vazduh.
  - Postoji rizik od povrede.
- Nemojte gaziti ili stavljati nešto na uređaj. (spoljne jedinice)
  - Postoji rizik od povrede i kvara uređaja.
- Uvek postavite filter čvrsto na mestu. Filter čistite svake dve nedelje ili češće ako je potrebno.
  - Zaprljani filter smanjuje efikasnost klima uređaja i može da izazove kvar ili oštećenje uređaja.
- Nemojte gurati ruke ili predmete u usisni otvor vazduh tokom rada uređaja.
  - Ima oštrih i pokretnih delova koji mogu izazvati povrede.
- Nemojte da pijete vodu koja se ispusti iz uređaja.
  - Nije higijenski ispravna i može izazvati ozbiljne zdravstvene probleme.
- Koristite stabilnu stolicu ili merdevine prilikom čišćenja ili održavanja proizvoda.
  - Potrudite se da izbegnete povrede.

- Servisiranje bi trebalo da se obavlja na način koji je preporučio proizvođač opreme. Održavanje i popravka koji zahtevaju pomoć drugog kvalifikovanog osoblja treba da se obavlja pod nadzorom osobe koja je stručna u korišćenju zapaljivih rashladnih sredstava. (za R32)
- Ovaj uređaj ne smeju da koriste lica (kao i deca) smanjenih fizičkih, senzornih ili mentalnih sposobnosti ili sa manje iskustva ili znanja osim ako nisu pod nadzorom ili im uputstva u pogledu korišćenja uređaja daju lica odgovorna za njihovu bezbednost.
  - Decu treba nadgledati kako se ne bi igrala uređajem.
- Ovaj uređaj mogu da koriste deca starija od 8 godina i lica smanjenih fizičkih, senzornih ili mentalnih sposobnosti ili sa manje iskustva ili znanja ukoliko imaju nadzor ili im se daju uputstva u pogledu korišćenja uređaja na bezbedan način i tako da razumeju opasnosti koje postoje. Deca ne smeju da se igraju sa uređajem. Čišćenje i održavanje koje obavlja korisnik ne smeju da vrše deca koja nisu pod nadzorom.
- Ako je kabl za napajanje oštećen, mora da ga zameni proizvođač, agent njegovog servisa ili osoba sa sličnim kvalifikacijama, kako bi se izbegla opasnost. Uređaj treba da se isključi sa izvora napajanja tokom servisa i kada se menjaju delovi.
- Немојте додиривати цев за хладјење и воду или било који унутрашњи делови док уређај ради или одмах након рада.
  - То може довести до оpekotina i promrzlina.



## Pre puštanja u rad

### Priprema za rad

1. Za instalaciju se obratite stručnom monteru.
2. Koristite struju predviđenog napona.

### Korišćenje

1. Izlaganje direktnom protoku vazduha tokom dužeg vremenskog perioda može biti opasno po zdravlje. Vodite računa da ukućani, kućni ljubimci ili biljke ne budu izloženi direktnom protoku vazduha tokom dužeg vremenskog perioda.
2. Zbog mogućnosti smanjenja količine kiseonika, provetravajte prostoriju kada koristite i šporet ili neki uređaj za zagrevanje.
3. Nemojte koristiti klima uređaj za nepredviđene posebne namene (npr. za konzerviranje preciznih uređaja, hrane, kućnih ljubimaca i umetničkih dela.) Takvom upotrebom može doći do njihovog oštećenja.

### Čišćenje i održavanje

1. Nemojte dodirivati metalne delove uređaja kada uklanjate filter. Može doći do povreda prilikom rada sa oštrim metalnim ivicama.
2. Nemojte koristiti vodu za čišćenje unutrašnjosti klima uređaja. Izlaganje vodi može upropastiti izolaciju, što može da izazove strujni udar.
3. Prilikom čišćenja uređaja, prvo proverite da su napajanje i prekidač isključeni. Ventilator se vrti velikom brzinom tokom rada. Postoji mogućnost povrede ako se napajanje uređaja slučajno uključi tokom čišćenja unutrašnjih delova uređaja.

### Servisiranje

Za popravku i održavanje se obratite vašem ovlašćenom serviseru.

## Uputstva za korišćenje

### Kako se stavljaju baterije

1. Skinite poklopac pregrade za baterije povlačenjem u smeru prikazanom strelicom.
2. Umetnite nove baterije i proverite da li su (+) i (-) izvodi pravilno postavljeni.
3. Ponovo uvucite poklopac u prvobitni položaj.

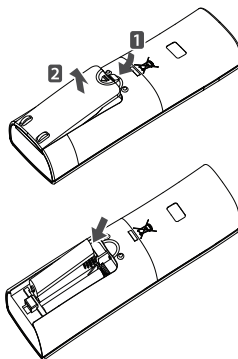

#### NAPOMENA

1. Uvek koristite/zamenite obe baterije baterijama istog tipa.
2. Kada ne planirate da koristite sistem duže vreme, izvadite baterije kako biste im produžili radni vek.
3. Ako displej na daljinskom upravljaču počne da bledi, zamenite obe baterije.

### Održavanje bežičnog daljinskog upravljača

1. Izberite odgovarajuće mesto za upravljač, koje je bezbedno i dostupno.
2. Pričvrstite dobro držač za zid zavrnjima koji idu uz klima uređaj.
3. Uvucite daljinski upravljač u držač.

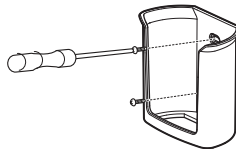

#### NAPOMENA

1. Nikada ne smete izlagati daljinski upravljač direktnoj sunčevoj svetlosti.
2. Predajnik & prijemnik signala bi uvek trebalo da budu čisti radi nesmetane komunikacije. Za čišćenje koristite meku krpu.
3. Ukoliko koristite daljinski upravljač za rukovanje drugim aparatima, promenite im poziciju ili se konsultujte sa serviserom.

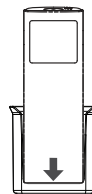

### Metod rada

1. Risiver se nalazi unutar jedinice
2. Uperite daljinski upravljač prema jedinici i upravljajte njome. Ne bi trebalo da se nalaze prepreke između upravljača i jedinice.

## Beskrivning

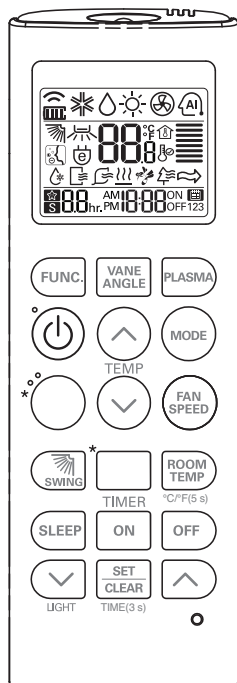

### Dodatak



Držač (1EA)



Zavrtnaj za pričvršćivanje (2EA)

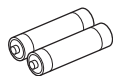

AAA(1,5V)  
Baterije (2EA)

Део	опис
	LCD-скрм
	Anvands för att ställa in ytterligare funktion
	Anvands för att ställa in respektive bladvinkel.
	Anvands för att ställa in plasma-reningfunktionen
	Anvands för att slå på / av
	Anvands för att ställa in önskad temperatur
	Anvands för att ställa in driftsläge
	Anvands för att snabbt ändra rumstemperaturen
	Anvands för att ställa in fläkthastigheten
	Anvands för att ställa in önskad luft / flödesriktning
	Anvands för att ställa in önskad vänster / höger luftflödesriktning
	Тастер АИР ОУТЛЕТ
	Anvands för att kontrollera rumstemperaturen.
	Anvands för att ställa in sleep timer-funktionen
	Anvands för att ställa in påtimer-funktionen
	Anvands för att ställa in avstängningsfunktionerna
	Anvands för att ställa in tiden
	Anvands för att ställa in/rensa timern.

\* Neke funkcije možda neće biti podržane, u zavisnosti od modela.

## Standardni rad

### På / Av

Tryck på  knappen.

**Režim rada** Tryck på  knappen.

※ Vissa funktioner kanske inte fungerar beroende på produkten.

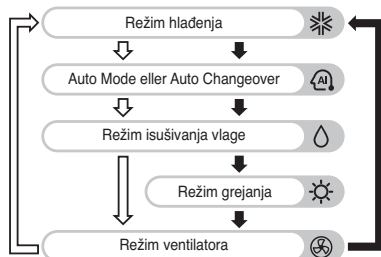

• Model za hladenje(↓), Model sa pumpom za grejanje(↑)

### Režim hladenja

**1** Tryck på  -knappen upprepade gånger för att välja kyläge.

 -ikonen visas.

**2** Tryck på  eller  för att ställa in önskad temperatur.

※ Inställning av temperaturintervall: 18°C ~ 30°C (64°F ~ 86°F)

### Režim grejanja

**1** Tryck upprepade gånger på  -knappen för att välja värmeläge.

 -ikonen visas.

**2** Tryck på  eller  för att ställa in önskad temperatur.

※ Inställning av temperaturintervall: 16°C ~ 30°C (60°F ~ 86°F)

### Režim isušivanja vlage

Den tar bort fukt medan den svalnar svalt.

**1** Tryck upprepade gånger på  -knappen för att välja avfuktningläge.

 -ikonen visas.

※ Det finns ingen önskad temperatur för avfuktningsoperation.

※ Använd den under regnperioden eller när fuktigheten är hög för att effektivt ta bort fukt och kyla rummet samtidigt.

### Režim ventilatora

Det blåser inomhusluft istället för kall vind.

**1** Tryck på  -knappen upprepade gånger för att välja fläktläget.

 -ikonen visas.

※ Det finns ingen önskad temperatur för fläktdrift.

※ Det cirkulerar endast rumsluften.

## Automatski režim rada

Denna funktion hanterar rumstemperatur automatiskt baserat på inställd temperatur.



- Tryck upprepade gånger på  -knappen för att välja läget för automatisk drift.

 -ikonen visas.

## Model samo za hlađenje

Temperatura i brzina rada ventilatora su automatski podešene elektronskim kontrolama u skladu sa stvarnom temperaturom u sobi.

Om du känner att det är varmt eller kallt, tryck på

 eller  -knapparna för mer kylnings- eller uppvärmningseffekt

Ne možete menjati brzinu rada unutrašnjeg ventilatora.

Već je podešena pravilom automatskog režima rada.





Izaberite kod po sopstvenom osećaju.

Šifra	Osećaj
2	Hladno
1	Umereno hladno
0	Neutralno
-1	Umereno toplo
-2	Toplo

## Model za hlađenje i grejanje

Du kan ställa in önskad temperatur och inomhusfläktens hastighet.

## Ställa in läge ändra temperatur

- Tryck på  -knappen upprepade gånger tills  -ikonen blinkar.
- Tryck på  eller  för att ställa in önskad temperatur.
- Tryck på  -knappen för att ställa in önskad ändringstemperatur.

※ (standardvärdet är 2°C (4°F).) Ändra temperaturintervall: 1 °C ~ 7 °C (2 °F ~ 14 °F)

## Exempel på användning av ändringstemperatur

Tillstånd

- Läge: Auto-läge
- Temperatur: 22 °C (72 °F)
- Ändra temperatur: 3 °C (6 °F) → Ändra temperatur 3 °C (6 °F) skillnad

※ Vid ovanstående villkor fungerar det som i diagrammet.

- ① : Kyl drift startar  
② : Start av uppvärmning

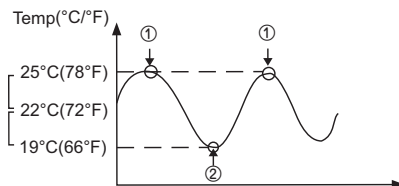

## Jako hlađenje

1 Tryck på  -knappen uppregade gånger för att välja kyläge.

 -ikonen visas.

2 Tryck på  knappen.

 -ikonen visas.

※ Vissa modeller använder kraftkylningsläge i 30 minuter.

## Fläkthastighet

Tryck på  -knappen uppregade gånger för att justera fläkthastigheten.

↳ Sporo → Umereno → Brzo → Automatski

※ Vissa fläkthastigheter kanske inte fungerar beroende på produkten.

※ Auto fläkthastighet

- Det visas som en animeringseffekt som nedan.



## Provera sobne temperature

När du trycker på  -knappen visas rumstemperaturen inom 5 sekunder. Efter 5 sekunder vänder det till önskad temperatur. Zbog položaja daljinskog upravljača, stvarna sobna temperatura i ona koja je prikazana mogu da se razlikuju.

※ Tryck på  -knappen i 5 sekunder, temperaturen ändras celsius till fahrenheit eller fahrenheit till celsius.

## Podేశavanje smeru strujanja vazduha

※ Den här funktionen kanske inte fungerar beroende på produkten.

### Upp / ner luftflöde

1 Tryck på  -knappen så lamellerna svänger upp och ner.

 -ikonen visas.

2 Tryck på  -knappen igen för att avbryta.

※ Använd alltid fjärrkontrollen för att justera luftflödesriktningen upp / ner. Om du flyttar den vertikala luftflödesriktningen för hand manuellt kan det skada luftkonditioneringsapparaten.

※ Kada se jedinica isključi, krilice za usmeravanje strujanja vazduha prema gore/dole zatvoriće otvor za izlaz vazduha iz sistema.

### Vänster / höger luftflöde





1 Tryck på  -knappen så lamellerna svänger åt vänster och höger.

 -ikonen visas.

2 Tryck på  -knappen igen för att avbryta.

## Tajmer





### Ställa in aktuell tid

- 1 Tryck på -knappen i 3 sekunder.
- 2 Tryck på  eller  knapparna tills önskad tid är inställd. (Om du trycker ner knappen under en lång tid kommer den att ändras snabbt i enheterna på 10 minuter.)
- 3 Tryck på  knappen.

※ Kontrollera indikatorn för A.M. och P.M.





### Inställning av vilotid

Det används när du sover eller för att stänga av produkten automatiskt på några timmar.

- 1 Tryck på  knappen.
- 2 Tryck på  eller  knapparna tills önskad tid är inställd. (7 timmar är den maximala inställningen)
- 3 Tryck på  knappen.





### På timerinställning

Den används för att slå på produkten automatiskt på några timmar.

- 1 Tryck på  knappen.
- 2 Tryck på  eller  knapparna tills önskad tid är inställd.
- 3 Tryck på  knappen.

### Av timerinställning

Den används för att stänga av produkten automatiskt på några timmar.

- 1 Tryck på  knappen.
- 2 Tryck på  eller  knapparna tills önskad tid är inställd.
- 3 Tryck på  knappen.

### För att avbryta timerinställningen

Om du vill avbryta alla timerinställningar, tryck på -knappen.

Om du vill avbryta varje timerinställning, tryck på varje timer-knapp och tryck sedan på -knappen.

## Pod-funkcija

※ Underfunktioner fungerar kanske inte beroende på produkten.

### Pročišćavanje plazmom (opcija)

Det är luftrengöringsfunktionen som gör rumets luft ren och uppfriskande.

#### 1 Om du trycker på knappen fungerar

plasmalening. 

 -ikonen visas.

※ Tryck på  -knappen medan du stannar för att köra luftrengöring ensam.

### Automatiskt čišćenje (opcija)

Det eliminerar lukt och förhindrar svamp tillväxt.

#### 1 Tryck på -knappen upprepade gånger tills

 -ikonen blinkar.

#### 2 Tryck på -knappen för att reservera eller avbryta den här funktionen.

※ Om den automatiska avfuktningfunktionen är inställd under drift, när luftkonditioneringsapparaten är stoppad, tar den bort fukten som finns kvar i luftkonditioneringsapparaten automatiskt när driften är slut.

※ Om den automatiska avfuktningfunktionen ställs in under stopp, utför luftkonditioneringsapparaten den automatiska avfuktningfunktionen när driften är slut.

※ Under den automatiska avfuktningoperationen är den inställd på torr drift med låg vindintensitet.

### Smart čišćenje (opcija)

Det är funktionen att rengöra dammarna på filtret automatiskt.

#### Auto smart clean operation (tillval)

Om den ackumulerade drifttiden för produkten överstiger 30 timmar startar smart clean automatiskt när enheten stängs av.

#### 1 Uključite uređaj.

#### 2 Tryck på -knappen upprepade gånger tills

 -ikonen blinkar.

#### 3 Tryck på -knappen för att reservera eller avbryta den här funktionen.

### Manuell smart rengöring (tillval)

#### 1 När enheten stoppar, tryck på -knappen upprepade gånger tills -ikonen blinkar.

#### 2 Tryck på -knappen för att reservera eller avbryta den här funktionen.

※ Robotrensaren rör sig fram och tillbaka för att rengöra dammet som samlats i filtret.

※ De rengjorda dammarna flyttas till soptunnan.

※ Robotstädningssmetoden kan variera beroende på modell. Se produkthandboken för mer information.





## Kontrola osvetljenosti LCD displeja (opcija)

Det är bekvämt när du känner att enhetens display är för ljus.

- 1 Tryck på  knappen.

## Električni grejač (opcija)

Det kan endast ställas in under uppvärmning.

- 1 Tryck på  -knappen upprepade gånger tills  -ikonen blinkar.



- 2 Tryck på  -knappen för att reservera eller avbryta den här funktionen.

※ Inomhusenheten visas under uppvärmningsläget, hjälpvärmaren slås automatiskt på, men den visas inte separat på den trådlösa fjärrkontrollen.

## Kontrola ugla nagiba pojedinačnih krilaca (opcija)

Det är funktionen som kan styra fyra vinklar individuellt i takgruppen 4way kassett produktgrupp..

- 1 Tryck på  -knappen upprepade gånger för att välja skovel.

- 2 Ställ in varje vinkel genom att trycka på  eller  knapparna. (1 ~ 6 steg)

※ Håll knappen intryckt i 3 sekunder för att ställa in alla vindvinklar till standardvinklarna.

## Režim cirkulacije vazduha

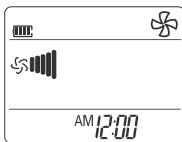

Ovaj režim rada koristi se za cirkulaciju vazduha u sobi bez hlađenja ili zagrevanja. Aktivira se pritiskom na DUGME ZA IZBOR REŽIMA RADA. Kada se aktivira režim cirkulacije vazduha možete izabrati brzinu vazduha pritiskom na DUGME ZA IZBOR BRZINE VENTILATORA.

MODE

**NAPOMENA** Tokom ovog režima svetli lampica „Plavo“.

## Režim automatskog čišćenja

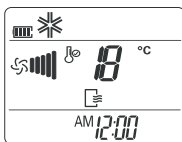

Izaberite režim automatskog čišćenja putem dugmeta za podešavanje funkcije **A/CLEAN**.

A/CLEAN

Kada god isključite jedinicu, unutrašnji ventilator i dalje radi još oko 15 minuta bez hlađenja ili smanjenja vlažnosti.

Ova funkcija isušuje ostatke vlage i čisti jedinicu iznutra.

Ukoliko ponovo pritisnete dugme za automatsko čišćenje, ova funkcija se otkazuje.

### NAPOMENA

- Tokom funkcije automatskog čišćenja, možete koristiti samo DUGME ZA UKLJUČIVANJE/ISKLJUČIVANJE, DUGME ZA PREČIŠĆAVANJE i DUGME ZA AUTOMATSKO ČIŠĆENJE. Tokom ovog režima lampica „Plavo“ svetli i treperi.

## Režim prečišćavanja vazduha

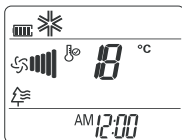

Sterilisani sistem za generisanje jona, Jon generator, emituje oko 1,2 miliona jona i hvata opasne supstance koje se nalaze u vazduhu, tako da proaktivno traži i hvata klice.

PLASMA

Režim prečišćavanja se pokreće pritiskom na DUGME ZA PREČIŠĆAVANJE na daljinskom upravljaču.

Ponovnim pritiskom na isto dugme deaktivira se ova funkcija.

### NAPOMENA

- Ova funkcija se može koristiti u bilo kom režimu i brzini ventilatora pritiskom na DUGME ZA PREČIŠĆAVANJE.
- Odvojeni procesi prečišćavanja su mogući u zaustavnom stanju. Otkazuje se pritiskom na DUGME ZA PREČIŠĆAVANJE ili DUGME ZA UKLJUČIVANJE/ISKLJUČIVANJE.
- Ukoliko brzo hlađenje radi u odvojenom režimu prečišćavanja, prečišćavanje i brzo hlađenje se obavljaju istovremeno. 30 minuta nakon završetka rada, vraća se u prečišćavanje u režimu hlađenja, velike brzine ventilatora, podešene temperature od 18°C.

## Režim hlađenja sa uštedom energije



Režim hlađenja sa uštedom energije može uštedeti energiju prilikom hlađenja i zdravog smanjenja vlažnosti zato što može efikasnije funkcionisati prilagođavajući vreme adaptiranja tela promeni vremena i temperature i automatski podešavajući željenu temperaturu.

E/SAVING

Režim hlađenja sa uštedom energije se može pokrenuti pritiskom na dugme REŽIM HLAĐENJA SA UŠTEDOM ENERGIJE na daljinskom upravljaču. Ponovnim pritiskom na isto dugme deaktivira se ova funkcija.







## Jedinica za prikaz temperature

Ova funkcija omogućava promenu prikaza između jedinice za prikaz temperature u stepenima Celzijusa i stepenima Farenhajta.

°C/°F

## Podešavanje režima zaključavanja

Možete izabrati režim rada za „samo hlađenje“ ili „samo grejanje“.





1. Pritisnite znak   5 sekundi ili više i režim rada će se promeniti na „samo hlađenje“.
2. Pritisnite znak   5 sekundi ili više i režim rada će se promeniti sa „samo hlađenje“ na „samo grejanje“.
3. Pritisnite znak   5 sekundi ili više i režim „samo grejanje“ će se isključiti.

- U režimu „samo hlađenje“ ili „samo grejanje“, ne možete izabrati promenu režima.

### NAPOMENA

Da biste promenili režima rada, koristite neki drugi upravljač osim bežičnog.

## Podešavanje tajmera

1. Pritisnite dugme Ukjučeno ili Isključeno.  
2. Pritiskajte dugmad za podešavanje vremena sve dok ne podesite željeno vreme.  
3. Pritisnite dugme Podesi/Obriši. 

## Za otkazivanje podešavanja tajmera.

- Ukoliko želite da otkazete sva podešavanja tajmera, pritisnite DUGME ZA OTKAZIVANJE SVIH PODEŠAVANJA.
- Da biste sami otkazali podešavanja tajmera pritisnite dugme za tajmer da biste izabrali Rezervisano „On“ ili na „Off“. A zatim pritisnite dugme za podešavanje i otkazivanje usmeravajući daljinski upravljač ka prijemniku signala. (lampica za tajmer na ekranu će se ugasiti)

## Režim spavanja

Pritisnite DUGME ZA AUTOMATSKI REŽIM SPAVANJA kako biste podesili vreme automatskog isključivanja jedinice. Tajmer se programira u jednočasovnim razmacima pritiskom na DUGME ZA AUTOMATSKI REŽIM SPAVANJA 1 do 7 puta.



Režim spavanja je dostupan 1 do 7 sati.

### NAPOMENA

- Brzina unutrašnjeg ventilatora biće izuzetno slaba u režimu spavanja prilikom hlađenja a prilikom grejanja brzina ventilatora biće slaba radi prijatnijeg spavanja.
- **U režimu hlađenja ili zdravog smanjenja vlažnosti :**  
Podešena temperatura će se automatski smanjiti dvaput po 1°C tokom narednih 30 minuta (maksimalno 2°C) radi prijatnog spavanja. To će biti konačno podešena temperatura tokom režima spavanja.

## Režim automatske promene (Samo model sa jednom jedinicom)

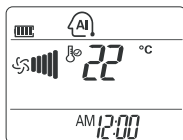

Ovaj režim je u osnovi funkcija grejanja ili hlađenja klima uređaja. Ali tokom ovog režima kontroler automatski menja režim rada da bi zadržao temperaturu u okviru  $\pm 2^{\circ}\text{C}$  u skladu sa podešenom temperaturom.



## Kontrola gornjih horizontalnih krilaca

Gornja horizontalna krilca se mogu podesiti pomoću daljinskog upravljača.

1. Pritisnite DUGME ZA UKLJUČIVANJE/ISKLJUČIVANJE da biste uključili jedinicu.
2. Pritisnite DUGME ZA KONTROLU GORNJIH HORIZONTALNIH KRILACA.

Svaki put kada pritisnete dugme, smer protoka vazduha se menja u smeru strelice.

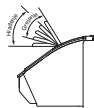

Automatsko pomeranje krilca



Bežični daljinski  
upravljač



Unutrašnja  
jedinica

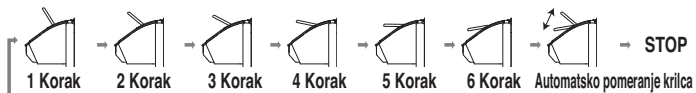

※ Pritisnite DUGME ZA KONTROLU GORNJIH HORIZONTALNIH KRILACA još jednom tokom režima automatskog pomeranja krilca u željenom smeru protoka vazduha.

### NAPOMENA

• Ručno pomeranje gornjih horizontalnih krilaca može oštetiti mehanizam. Kada se jedinica gasi, gornja horizontalna krilca će zatvoriti sistemski otvor za ispušt vazduha.



※ Kada restartujete jedinicu, gornja horizontalna krilca biće u istom položaju koji ste izabrali ranije.

## Одабир смера излаза ваздуха (за конзолу)

Možete da izaberete otvor za izlaz vazduha.

1. Pritisnite dugme ON/OFF (Укл./Искљ.) da biste uključili uređaj.
2. Pritisnite dugme AIR OUTLET (излаз ваздуха).



- Ако је изабрано , само ће се горњи отвор за излаз ваздуха отворити и дувати ваздух.
- Ако је изабрано , само ће се доњи отвор за излаз ваздуха отворити и дувати ваздух.
- Ако је изабрано , отвориће се горњи/доњи отвори за излаз ваздуха и дувати ваздух.

## Indikator za filter

- Kada je unutrašnja jedinica isključena, lampica za rad „Zeleno“ se pali nakon 2400 sati od trenutka kada je jedinica prvi put puštena u rad.
- Kada je filter zaprljan, smanjuje se efikasnost hlađenja/grejanja i koristi se više električne energije. Zato čistite filter po isteku predviđenog perioda.
- Uklonite indikaciju za filter nakon čišćenja filtera, pritisnite  dugme daljinskog upravljača 3 puta. Tada se indikacija za filter gasi.

## Prinudni rad

Operativne procedure kada daljinski upravljač ne može da se koristi. Pritisnite taster (Dugme za uključivanje/isključivanje (ON/OFF)) i zadržite 2 sekunde. Ako želite da ga isključite, ponovo pritisnite taster. Ako struja ponovo dođe posle prekida i uključivanja režima prinudnog rada, uslovi rada se automatski podešavaju ovako: Tokom prinudnog rada, nastavlja se započeti režim.

### <Plafonska jedinica – jednosmernna>

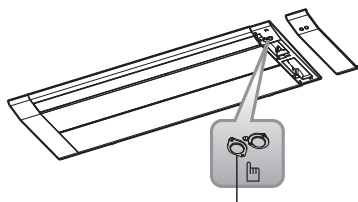

Dugme za uključivanje/isključivanje (ON/OFF)

### <Plafonska jedinica – Dvosmernni>

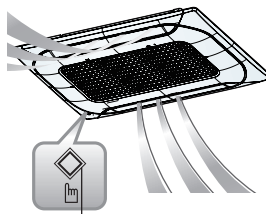

Dugme za uključivanje/isključivanje (ON/OFF)

### <Artcool Gallery serije>

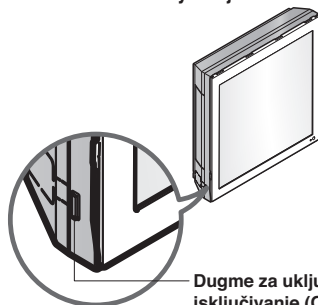

Dugme za uključivanje/isključivanje (ON/OFF)

### <KONZOLA>

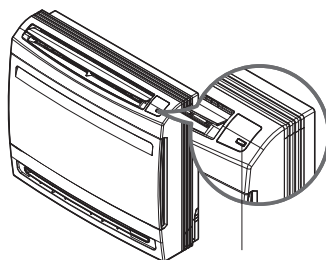

Dugme za uključivanje/isključivanje (ON/OFF)

\* Ova funkcija se može promeniti u zavisnosti od modela.

	model za hlađenjem	Model sa pumpom za grejanje		
		Sobna temperature < 21 °C	21 °C ≤ Sobna temperature < 24 °C	Sobna temperature ≥ 24 °C
Režim rada	Hlađenje	Grejanje	Režim isušivanja vlage	Hlađenje
Brzina unutrašnjeg ventilatora	jako	jako	jako	jako
Podešavanje temperature	22 °C	24 °C	-	22 °C

## Funkcija automatskog restartovanja

Ukoliko struje opet dođe nakon prekida, automatsko restartovanje je funkcija koja automatski pokreće rad kao u prethodnim radnim uslovima.

# Održavanje i servisiranje

## Plafonska jedinica - jednosmerna

### ⚠ OPREZ

Pre radova na održavanju isključite napajanje sistema.

### Rešetka, kućište i daljinski upravljač

- ❑ Isključite sistem pre čišćenja. Za čišćenje koristite meku, suhu krpu. Nemojte koristiti izbeljivač ili abrazivna sredstva.

**NAPOMENA** Morate isključiti napajanje pre čišćenja unutrašnje jedinice

### Filteri za vazduh

Filtere za vazduh iza prednje rešetke treba proveriti i očistiti svake dve nedelje ili češće, ako je potrebno.

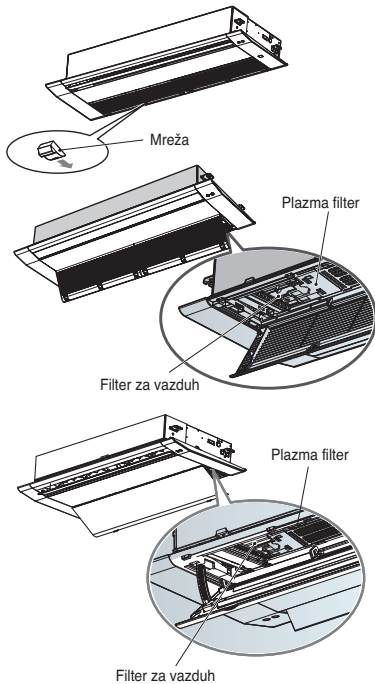

TT kućište: 6 EA mreža  
TU kućište: 4 EA mreža

- ❑ Nikada nemojte koristiti sledeće:

- Vodu topliju od 40 °C. Može izazvati deformaciju i/ili promenu boje.
- Isparljive supstance. Mogu oštetiti površinu klima uređaja.

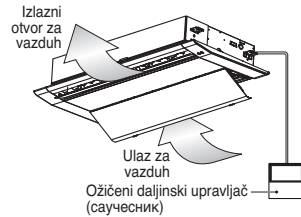
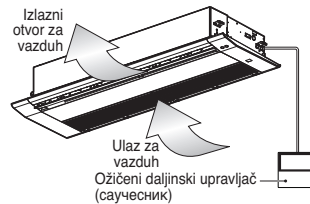

### 1. Uklonite filtere za vazduh.

- ❑ Uхватите jezičak i lagano povucite ka sebi da uklonite filter.

### ⚠ OPREZ

Kada uklanjate filter, nemojte dodirivati metalne delove unutrašnje jedinice. Može doći do povrede.

### 2. Uklonite plazma filter.

- ❑ Odvrnite 2 zavrtnja na plazma filteru.

### 3. Očistite nečistoću sa filtera za vazduh pomoću usisivača ili ga isperite vodom.

- ❑ Ako je prljavština jako izražena, operite je neutralnim deterdžentom i mlakom vodom.
- ❑ Ako koristite vruću vodu (50 °C ili više), može doći do deformacije.

### 4. Nakon ispiranja vodom, dobro osušite u hladu.

- ❑ Nemojte izlagati filter za vazduh direktnoj sunčevoj svetlosti ili toploti od vatre prilikom sušenja.

### 5. Postavite plazma filter i filter za vazduh.

## Plafonska jedinica - Četvorosmerni

### **⚠ OPREZ**

Pre radova na održavanju isključite napajanje sistema.

### **Rešetka, kućište i daljinski upravljač**

- ❑ Isključite sistem pre čišćenja. Za čišćenje koristite meku, suhu krpu. Nemojte koristiti izbeljivač ili abrazivna sredstva.

#### **NAPOMENA**

Morate isključiti napajanje pre čišćenja unutrašnje jedinice.

### **Filter za vazduh**

Filtere za vazduh iza prednje rešetke treba proveriti i očistiti svake dve nedelje ili češće, ako je potrebno.

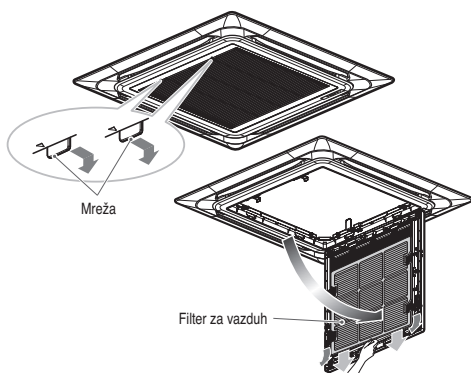

- Nikada nemojte koristiti sledeće:

- Vodu topliju od 40 °C. Može izazvati deformaciju i/ili promenu boje.
- Isparljive supstance. Mogu oštetiti površinu klima uređaja.

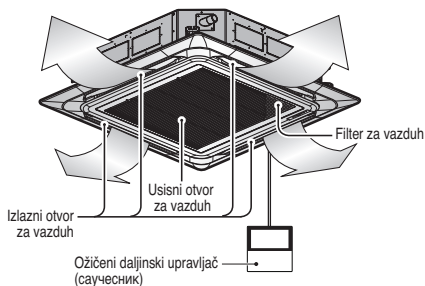

#### **1. Uklonite filtere za vazduh.**

- Uхватите jezičak i lagano povucite ka sebi da uklonite filter.

### **⚠ OPREZ**

Kada uklanjate filter, nemojte dodirivati metalne delove unutrašnje jedinice. Može doći do povrede.

#### **2. Očistite nečistoću sa filtera za vazduh pomoću usisivača ili ga isperite vodom.**

- Ako je prljavština jako izražena, operite je neutralnim deterđentom i mlakom vodom.
- Ako koristite vruću vodu (50 °C ili više), može doći do deformacije.

#### **3. Nakon ispiranja vodom, dobro osušite u hladu.**

- Nemojte izlagati filter za vazduh direktnoj sunčevoj svetlosti ili toploti od vatre prilikom sušenja.

#### **4. Postavite filter za vazduh.**



## Plafonski Skriveni Kanalski Tip

### ⚠ OPREZ

Pre radova na održavanju isključite napajanje sistema.

### Rešetka, kućište i daljinski upravljač

- ❑ Isključite sistem pre čišćenja. Za čišćenje koristite meku, suhu krpu. Nemojte koristiti izbjeljivač ili abrazivna sredstva.

**NAPOMENA** Morate isključiti napajanje pre čišćenja unutrašnje jedinice.

### Filter za vazduh

Filtere za vazduh iza unutrašnje jedinice (usisnog dela) treba proveriti i očistiti svake dve nedelje ili češće, ako je potrebno.

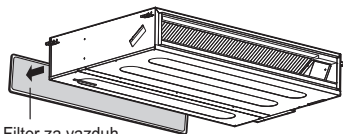

Filter za vazduh

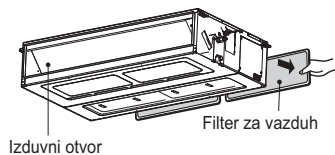

Izdumni otvor

Filter za vazduh

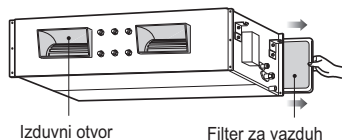

Izdumni otvor

Filter za vazduh

\* Ova funkcija se može promeniti u zavisnosti od modela.

- ❑ Nikada nemojte koristiti sledeće:

- Vodu topliju od 40 °C.  
Može izazvati deformaciju i/ili promenu boje.
- Isparljive supstance.  
Mogu oštetiti površinu klima uređaja.



1. Uklonite filtere za vazduh.

- Uхватite jezičak i lagano povucite ka sebi da uklonite filter.

### ⚠ OPREZ

Kada uklanjate filter, nemojte dodirivati metalne delove unutrašnje jedinice. Može doći do povrede.

2. Očistite nečistoću sa filtera za vazduh pomoću usisivača ili ga isperite vodom.

- Ako je prljavština jako izražena, operite je neutralnim deterdžentom i mlakom vodom.
- Ako koristite vruću vodu (50 °C ili više), može doći do deformacije.

3. Nakon ispiranja vodom, dobro osušite u hladu.

- Nemojte izlagati filter za vazduh direktnoj sunčevoj svetlosti ili toploti od vatre prilikom sušenja.

4. Postavite filter za vazduh.

## Artcool Gallery serije

### ⚠ OPREZ

Pre radova na održavanju, isključite napajanje sistema, isključite prekidač i iskopčajte kabl za napajanje.

Za čišćenje koristite meku, suhu krpu. Nemojte koristiti izbeljivač ili abrazivna sredstva.

### ⚠ OPREZ

Nikada nemojte koristiti sledeće:

- Vodu topliju od 40 °C. Može dovesti do deformacije i promene boje.
- Isparljive supstance. Mogu oštetiti površinu klima uređaja.



### Filteri za vazduh

Filtere za vazduh iza prednje maske/rešetke treba proveriti i očistiti svake dve nedelje ili češće, ako je potrebno. Da biste uklonili filtere, pogledajte dijagrame za svaki tip modela. Očistite filtere usisivačem ili sapunicom i toplom vodom. Ako nečistoću nije lako ukloniti, isperite rastvorenim deterdžentom u mlakoj vodi. Dobro osušite u hladu i ponovo postavite filtere.



### Plazma filteri

Plazma filtere iza filtera za vazduh treba proveriti i očistiti svaka tri meseca ili češće, ako je potrebno. Da biste uklonili filtere, pogledajte dijagrame za svaki tip modela. Očistite filtere usisivačem. Ako je zaprljan, operite ga vodom i dobro osušite u hladu i ponovo postavite.

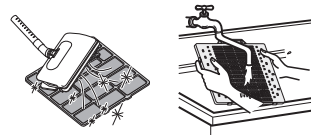

### Filteri za uklanjanje mirisa

Uklonite filtere za uklanjanje mirisa iza filtera za vazduh i ostavite ih direktno na sunčevoj svetlosti 2 sata.

Zatim umetnite ove filtere u prvobitni položaj.

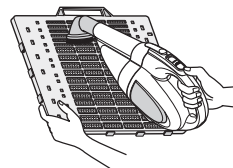

### Uklanjanje filtera

#### Artcool tip :

Izvucite gornji deo prednje maske i podignite ga. Držeći prednju masku izvucite filter. Dok držite pritisnuto dugme PRITISNI, povucite ručicu kako biste izvukli plazma filter. Osušite ga potpuno u hladu nakon čišćenja. Ona postavite plazma filter i filter po redu. Stavite kuku prednje maske na vešalicu kako biste zatvorili prednju masku.

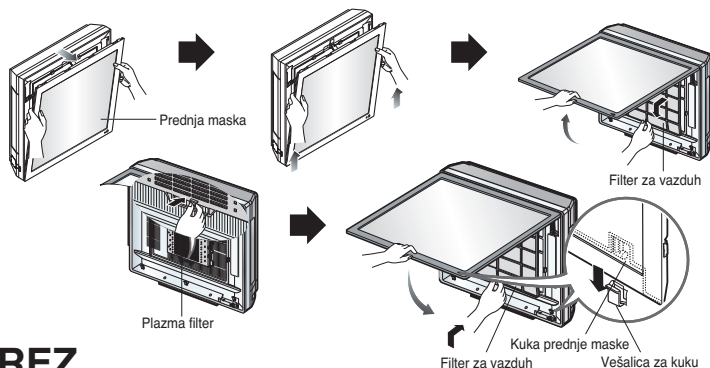

### ⚠ OPREZ

Nemojte dodirivati plazma filter u roku od 10 sekundi nakon otvaranja unutrašnje rešetke, jer može doći do strujnog udara

## Kako zamenite sliku i fotografiju

1. Isključite napajanje, a zatim otvorite gornji deo prednje maske.

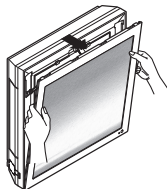

2. Izvucite oba linka donjeg dela prednje maske kao što je prikazano na slici ispod.

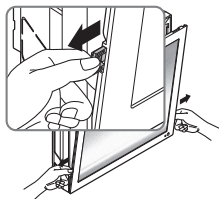

3. Pritisnite i zatvorite gornji deo prednje maske, a zatim povucite napred donji deo maske sve dok ne bude osiguran.

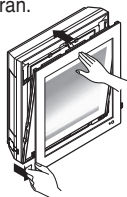

4. Izvucite sliku.

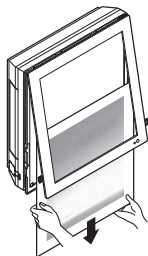

5. Okrenite sliku naopako i okrenite podmetač, zatim skinite zaštitnu traku zakačenu na podmetač.

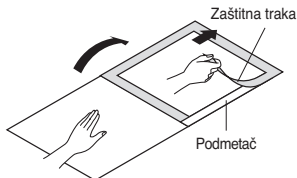

6. Stavite sliku/fotografiju između slike i podmetača. (Preporučena veličina fotografije/slike : 450 mm x 450 mm)

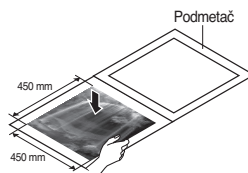

7. Prekrijte podmetač i pritisnite rukom dok ne dođe do kontakta.

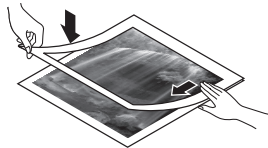

8. Uvucite odgovarajuću fotografiju/crtež ispod oba dela vešalice kao što je navedeno, i pričvrstite ih. Blago pritisnite prednju masku da biste zatvorili.

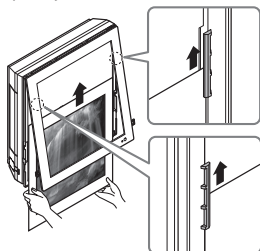

9. Gurnite oba dela donjeg dela maske unutra i pričvrstite. Zatim uključite.

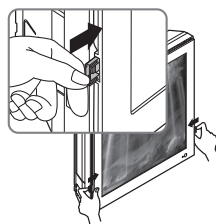

※ U slučaju da nema podmetača, preporučena veličina fotografije/slike: 522 mm x 522 mm

Kada uključujete nakon zamene filtera i slike, ne dirate prednju masku.

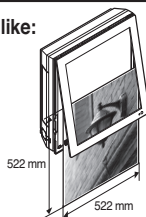

## Zidni

### ⚠ OPREZ

Pre radova na održavanju isključite napajanje sistema. Nikada nemojte koristiti sledeće:

- Vodu topliju od 40 °C.  
Može izazvati deformaciju i/ili promenu boje.
- Isparljive supstance.  
Mogu oštetiti površinu klima uređaja.



### Filteri za vazduh

Filtere za vazduh iza prednje maske/rešetke treba proveriti i očistiti svake dve nedelje ili češće, ako je potrebno. Da biste uklonili filtere, pogledajte dijagrame za svaki tip modela. Očistite filtere usisivačem ili sapunicom i toplom vodom. Ako nečistoću nije lako ukloniti, isperite rastvorom deterdžentom u mlakoj vodi. Dobro osušite u hladu i ponovo postavite filtere.

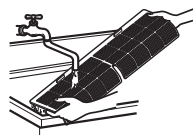

### Čišćenje filtera za vazduh

Očistite filter za vazduh jednom u 2 sedmice ili češće ako je potrebno.

1. Isključite napajanje i izvucite kabl iz utičnice.
2. 5~24 kBtu/h : Držite dršku filtera za vazduh i lagano je podignite.  
30~36 kBtu/h : Otvorite prednju masku kako je prikazano.

5~24 kBtu/h

30~36 kBtu/h

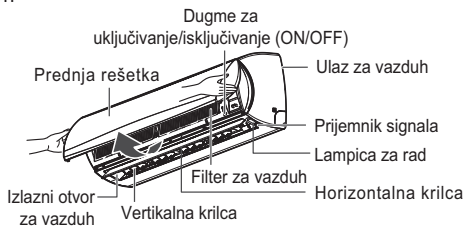
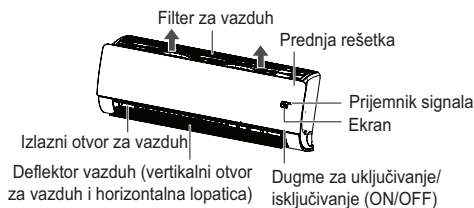

\* Ova funkcija se može promeniti u zavisnosti od modela.

3. 5~24 kBtu/h : Izvucite filter iz jedinice.  
30~36 kBtu/h : Zatim lagano povucite jezičak filtera kako biste uklonili filter za vazduh.

5~24 kBtu/h

30~36 kBtu/h

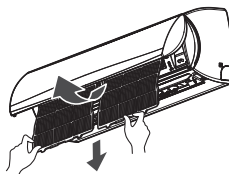
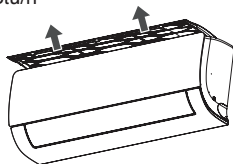

\* Ova funkcija se može promeniti u zavisnosti od modela.

4. Očistite filter usisivačem ili toplom vodom.  
- Ako se prljavština teško uklanja, operite filter u mlakoj vodi sa deterdžentom.
5. Osušite filter u hladu.

### NAPOMENA

Filter za vazduh se može polomiti ako se savija.

## Višenamenska

### ⚠ OPREZ

Pre radova na održavanju isključite napajanje sistema.

## Unutrašnja jedinica

### Rešetka, kućište i daljinski upravljač

❑ Isključite sistem pre čišćenja.

Za čišćenje koristite meku, suhu krpu. Nemojte koristiti izbeljivač ili abrazivna sredstva.

### NAPOMENA

Morate isključiti napajanje pre čišćenja unutrašnje jedinice.

❑ Nikada nemojte koristiti sledeće:

- Vodu topliju od 40 °C. Može izazvati deformaciju i/ili promenu boje.
- Isparljive supstance.  
Mogu oštetiti površinu klima uređaja.



SRPSKI

### FILTERI ZA VAZDUH

Filtere za vazduh iza prednje rešetke treba proveriti i očistiti svake dve nedelje ili češće, ako je potrebno.

1. Podignite prednju masku i lagano povucite jezičak filtera ka sebi da biste uklonili filter.
2. Očistite filter usisivačem ili sapunicom i toplom vodom.
  - Ako je prljavština jako izražena, operite je rastvorenim deterdžentom u mlakoj vodi.
  - Ako koristite vruću vodu (40°C ili više), može doći do deformacije.
3. Nakon ispiranja vodom, dobro osušite u hladu.
4. Ponovo postavite filter za vazduh.

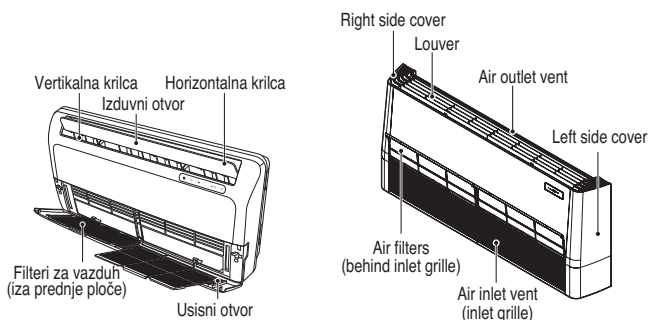

## Konzola

### ⚠ OPREZ

Pre radova na održavanju, isključite napajanje sistema, isključite prekidač i iskopčajte kabl za napajanje.

### Čišćenje maske i filtera

Za čišćenje koristite meku, suhu krpu. Nemojte koristiti izbeljivač ili abrazivna sredstva.

### ⚠ OPREZ

Nikada nemojte koristiti sledeće:

- Vodu topliju od 40 °C. Može dovesti do deformacije i promene boje.
- Isparljive supstance. Mogu oštetiti površinu klima uređaja.

### Filteri za vazduh

Filtere za vazduh iza prednje maske/rešetke treba proveriti i očistiti svake dve nedelje ili češće, ako je potrebno.

Da biste uklonili filtere, pogledajte dijagrame ispod.

Očistite filtere usisivačem ili sapunicom i toplom vodom.

Ako nečistoću nije lako ukloniti, isperite rastvorenim deterdžentom u mlakoj vodi. Dobro osušite u hladu i ponovo postavite filtere.

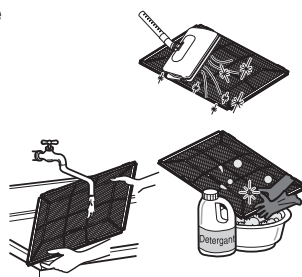

### Anti-alergijski filter

Uklonite anti-alergijske filtere iza filtera za vazduh i ostavite ih direktno na sunčevoj svetlosti 2 sata.

Zatim umetnite ove filtere u prvobitni položaj.

### Uklanjanje rešetke

1. Otvorite prednju rešetku povlačenjem ka sebi
2. Zatim izvucite jezičak rešetke iz žleba na prednjoj maski.
3. Zatim izvucite 2 držača rešetke iz žlebova na prednjoj maski.

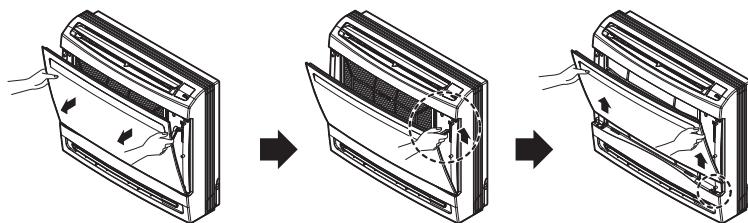

### Uklanjanje filtera

1. Lagano povucite jezičak filtera ka sebi kako biste uklonili filter za vazduh.
2. Držite jezičke okvira i uklonite držače sa 4 pozicije.

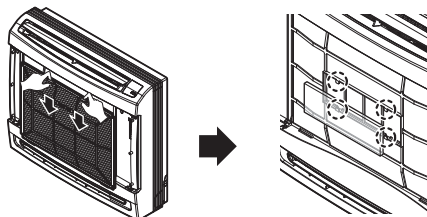

## Kada ne planirate da koristite klima uređaj duže vreme

Kada ne planirate da ga koristite duže vreme.

- 1 Uključite klima uređaj da radi sa sledećim podešavanjima 2-3 sata.
  - Tip rada: Režim za ventilaciju.
  - Ovako ćete osušiti unutrašnje mehanizme.

- 2 Isključite prekidač.

### **⚠ OPREZ**

Isključite prekidač kada ne planirate da koristite klima uređaj duže vreme. Prijava šteta može da se nagomila i da izazove požar.

### Korisne informacije

Filteri za vazduh i vaš račun za struju. Ako se filteri za vazduh zapuše od prašine, smanjuje se kapacitet hlađenja, a 6 % struje koja se koristi za rad klima uređaja je suvišno.

Kada ponovo planirate da koristite klima uređaj.

- 1 Očistite filter za vazduh i postavite ga u unutrašnju jedinicu.
- 2 Proverite da nisu blokirani ulazni i ispusni otvori za vazduh na unutrašnjoj ili spoljnoj jedinici.
- 3 Proverite da li je žica za uzemljenje pravilno povezana. Ona je verovatno povezana sa unutrašnjom jedinicom.

## Saveti za korišćenje

Nemojte previše ohladiti prostoriju.

To nije dobro za zdravlje i suviše troši struju.

Proverite da li su vrata i prozori čvrsto zatvoreni.

Izbegavajte otvaranje vrata i prozora što je više moguće kako bi hladan vazduh ostao u prostoriji.

Zatvorite roletne ili zavese.

Nemojte dozvoliti da direktna sunčeva svetlost dopire u prostoriju tokom rada klima uređaja.

Redovno čistite filter za vazduh.

Zapušeni filter za vazduh smanjuje protok vazduha i efekat hlađenja i smanjenja vlažnosti vazduha. Čistite najmanje jednom u dve nedelje.

Održavajte sobnu temperaturu ujednačenom.

Podesite vertikalno i horizontalno strujanje vazduha kako biste omogućili ujednačenu temperaturu u prostoriji.

Povremeno provetrajte prostoriju.

Pošto su prozori zatvoreni, dobro je da ih otvorite i provetrite prostoriju s vremena na vreme.

## Pre nego što pozovete servis...



### Saveti za rešavanje problema Uštedite vreme i novac!

Proverite sledeće pre nego što zatražite popravku ili servis... Ako se kvar ne otkloni, obratite se prodavcu.

<p><b>Klima uređaj ne radi.</b></p> <ul style="list-style-type: none"> <li>• Da li ste pogrešili u podešavanju tajmera?</li> <li>• Da li je crevo napuklo i da li je prekidač za napajanje zaglavljnjen?</li> </ul>	<p><b>U prostoriji se oseća čudan miris.</b></p> <ul style="list-style-type: none"> <li>• Proverite da zidovi, tepih, nameštaj ili odeća ne odaju miris vlage.</li> </ul>	<p><b>Izgleda da kondenzovana voda curi iz klima uređaja.</b></p> <ul style="list-style-type: none"> <li>• Do kondenzacije dolazi kada vazduh iz klima uređaja rashlađuje topao vazduh u prostoriji.</li> </ul>	<p><b>Klima uređaj ne počinje da radi oko 3 minuta po ponovnom uključivanju.</b></p> <ul style="list-style-type: none"> <li>• To je mehanizam zaštite.</li> <li>• Sačekajte oko 3 minuta i uređaj će početi da radi.</li> </ul>
<p><b>Uređaj ne hladi ili ne greje dovoljno.</b></p> <ul style="list-style-type: none"> <li>• Da li je filter za vazduh zaprljan? Pogledajte uputstva za čišćenje filtera za vazduh.</li> <li>• Možda je vazduh u prostoriji bio previše topao kada ste uključili klima uređaj. Sačekajte neko vreme da se ohladi.</li> <li>• Da li je nepravilno podešena temperatura?</li> <li>• Da li su ulazni ili ispusni otvori za vazduh zapušeni?</li> </ul>	<p><b>Klima uređaj radi bučno.</b></p> <ul style="list-style-type: none"> <li>• Za buku koja liči na zvuk tekuće vode.                     <ul style="list-style-type: none"> <li>- To je zvuk freona koji protiče kroz klima uređaj.</li> </ul> </li> <li>• Za buku koja podseća na ispuštanje kompresovanog vazduha u atmosferu.                     <ul style="list-style-type: none"> <li>- To je zvuk vode od vlažnosti iz vazduha koja se obrađuje u jedinici klima uređaja.</li> </ul> </li> </ul>	<p><b>Čuje se krcanje.</b></p> <ul style="list-style-type: none"> <li>• Ovaj zvuk se čuje zbog širenja/sužavanja prednje maske i sl. usled promena temperature.</li> </ul>	<p><b>Ekran na daljinskom upravljaču je izbledeo, ili nema ničega na ekranu.</b></p> <ul style="list-style-type: none"> <li>• Da li su baterije istrošene?</li> <li>• Da li su baterije postavljene sa suprotno okrenutim polovima (+) i (-)?</li> </ul>

#### **NAPOMENA**

- VODOOTPORNO: Spoljna jedinica uređaja je VODOOTPORNA. Unutrašnja jedinica nije vodootporna i ne treba biti izložena vodi.
- Neke funkcije možda nisu podržane u zavisnosti od modela.



